

Króciec nasadowy V, S 10/100, stal nierdzewna 1.4404, 100 x 100 mm

Numer artykułu: 495495

GTIN: 4001636495495

Grupa rabatowa: 5

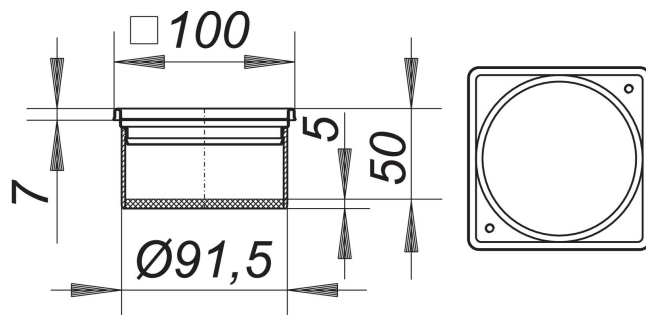

Opis:

Króciec nasadowy V, S 10/100, stal nierdzewna 1.4404, 100 x 100 mm

do CeraDrain S 10/TistoDrain S 10, możliwość bezstopniowej regulacji wysokości do 40 mm oraz przesuwu w poziomie do +/- 5,5 mm, przedłużka nasady: ABS, ramka: stal nierdzewna, z otworami gwintowanymi, 100 x 100 mm, pasujące ruszty 90 x 90 mm stal nierdzewna 1.4404